

⚠ УВАГА!

- Обов'язково перевіряйте надійність всіх з'єднань перед використанням.
- Не залишайте стілець під дією високих та низьких температур.
- Високий стілець призначений для дітей віком до 3 років.
- Столик із стільцем призначений для дітей від 7 місяців до 5 років.
- Не дозволяйте дитині вставати на стільці.
- Не залишайте дитину на стільці без нагляду.
- Регулярно перевіряйте справність стільця та столу.
- Перевіряйте стан болтів та кріплень, при необхідності-замінюйте їх.
- Регулярно чистіть чохол для стільця.

geoby®

made
for
life

05MY301

Багатофункціональний дитячий стілець

для дітей віком від 7 місяців до 5 років

Інструкція з експлуатації

- Високий стілець
- Багато функцій
- Ігровий столик
- Стіл та стілець

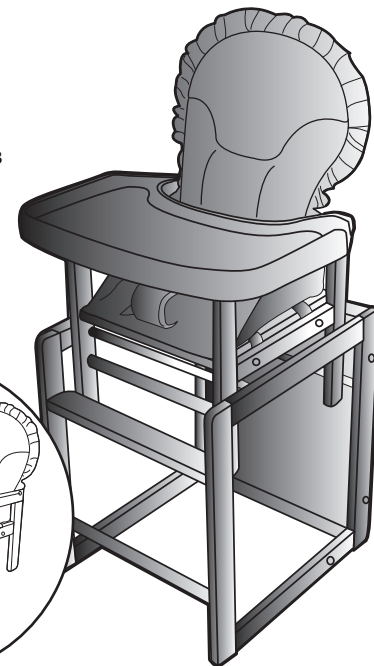
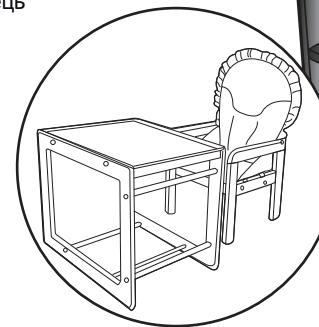

Представник компанії «GOODBABY CHILD PRODUCTS CO., LTD» в Україні – ТОВ «ПІ-ГРУП»
м.Київ, тел.:(067) 234-01-93, www.geoby.com.ua

PRODUCER:
GOODBABY CHILD PRODUCTS CO., Ltd.
No. 28 East Lufeng Road, Lujia Town
Kunshan nCity, Jiangsu Province
China 215331
Tel: +86 512 57871888
Fax: +86 512 57871558
www.goodbaby.com

ВИРОБНИК:
Компанія «ГУДБЕБІ ЧАЙЛД ПРОДАКТС КО.»
28, Іст Люфенг Роад, Людзіа Таун,
Куншань Сіті, Провінція Цзянсу,
Китай 215331
Тел.: +86 512 57871888
Факс: +86 512 57871558
www.goodbaby.com



Система якості виробника відповідає вимогам міжнародного стандарту ISO 9001:2008

⚠ Уважно прочитайте інструкцію до початку експлуатації стільця. В інструкції надано детальну інформацію стосовно складання, експлуатації, правильного використання та догляду за стільцем. Це допоможе запобігти неправильному використанню виробу та травмуванню дитини.

КОМПЛЕКТУЮЧІ ЧАСТИНИ

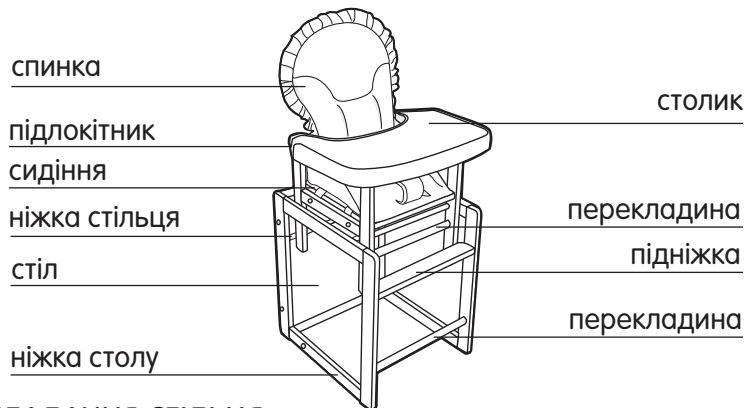

СКЛАДАННЯ СТІЛЬЦЯ

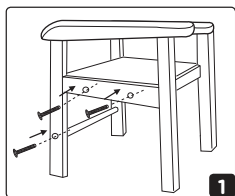

1. Прикрутіть ніжки до сидіння за допомогою 6 болтів М6х35.

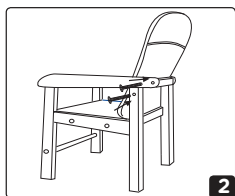

2. Прикрутіть спинку стільця до ніжок за допомогою 4 болтів М6х35.

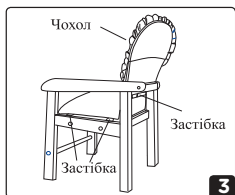

3. Надіньте чохол на спинку сидіння так, щоб дитині було зручно сидіти. Зафіксуйте за допомогою стрічок-застібок.

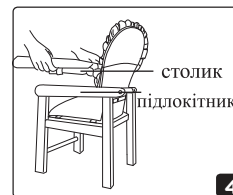

4. Столик фіксується за допомогою засувки. Щоб зняти столик, потягніть його на себе та трошки вверх.

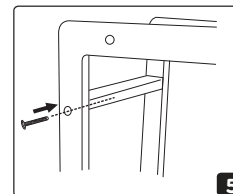

5. За допомогою болтів закріпіть підніжку і дві перекладини із впадиною між боковими панелями.

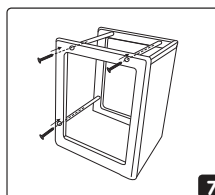
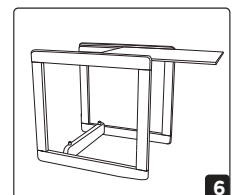

6. Вставте столешню у впадину і закріпіть перекладину між двома перекладинами із впадиною.

7. Скріпіть стіл додатково трьома круглими перекладинами.

КОРИСТУВАННЯ

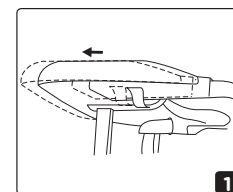

1. Коли столик не потрібен, ви можете зняти його, як зображено на малюнку.

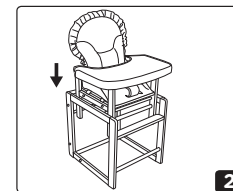

2. У вертикальному положенні дитина може сидіти за столом разом із батьками. Ви можете зняти стілець, як зображено на малюнку.

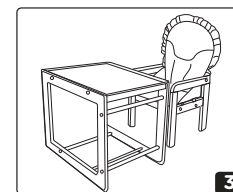

3. Ви можете зняти стілець та поставити його поруч із столом, як зображено на малюнку.